





hanit® Montageanleitung - Bank Piccadilly 2 -



Stückliste

Bankfüße	2	
Sitzelement	1	
Rückenelement	1	
Schraube/Kappe O-Ring	6	
Bit	1	
Skizze		

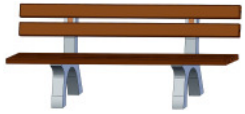
Die Angaben der Stückliste gelten für die jeweils von Ihnen gewählte Farbvariante.

Notwendiges Werkzeug

- Bandmaß oder Zollstock
- Schraubendreher oder Akkuschrauber, Schraubzwinde
- Spiralbohrer D= 6 mm und Bohrmaschine



hanit[®] Montageanleitung - Bank Piccadilly 2 -

Schritt 1

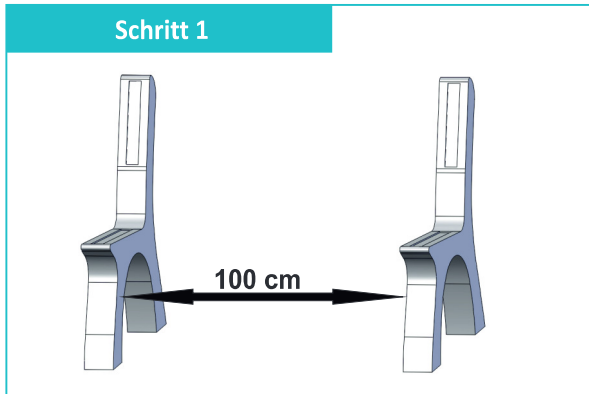

Stellen Sie die Bankfüße in einem Abstand von ca. 100 cm kippstabil und parallel zueinander auf.

Schritt 2

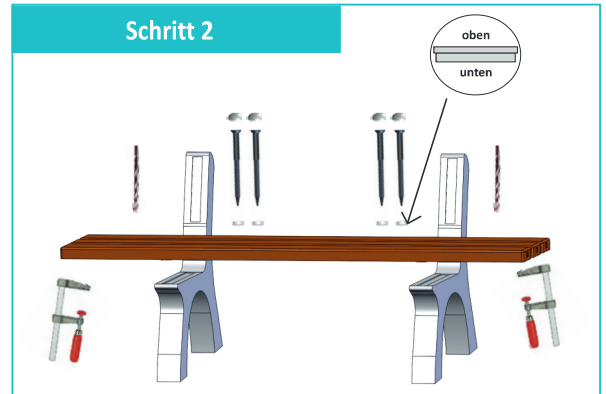

Setzen Sie das Sitzelement auf die Füße auf. Die Einleger in den Aussparungen ausrichten und mit den Schrauben befestigen. (Die Schrauben werden mit O-Ringen unterlegt)

Schritt 3

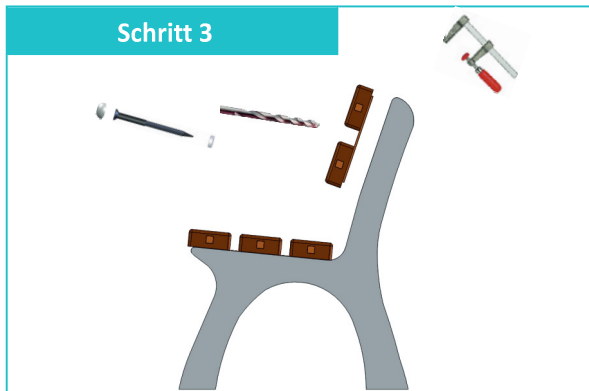

Verfahren Sie bei der Montage der Rückenlehne entsprechend Schritt 2. Die Rückenlehne schließt bündig mit der Oberkante der Bankfüße ab.

Schritt 4

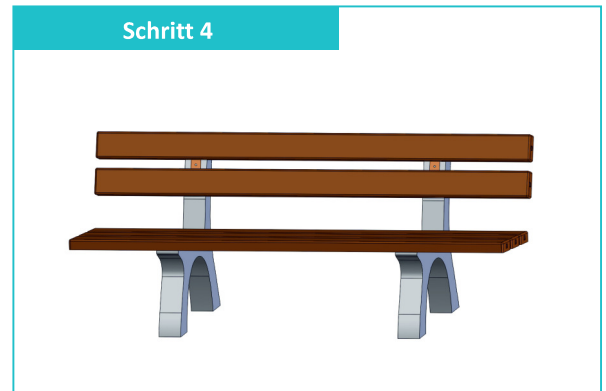

Nach der Endmontage werden die Schraubköpfe mit den Kappen abgedeckt. Achten Sie dabei auf ein deutliches Klicken beim Einrasten der Kappen auf dem O-Ring.

